

in.k450



Claviers compacts pleines fonctions
pour systèmes de spas in.xe et in.xm

TechBook



Un contrôle total à portée de la main!



Aenare 3
by gecko



Table des matières

vue d'ensemble	3	fonctions pour systèmes de spas in.xm	
installation		- touche marche/arrêt	17
- gabarit de perçage	6	- économode	17
- avec adhésif	7	- touche pompe 1	17
connexions		- touche pompe 2.....	18
- raccordement du clavier in.k450 au in.xe	8	- touche pompe 3 et turbine.....	18
- raccordement du clavier in.k450 au in.xm.....	9	- touche lumière	18
fonctions pour systèmes de spas in.xe		- touches up/down (flèches)	18
- touche marche/arrêt	11	- touche programmation	19
- économode	11	- mise à l'heure	19
- touche pompe 1	11	- réglage du cycle de filtration.....	19
- touche pompe 2.....	12	- réglage de l'économode	20
- touche pompe 3 et turbine.....	12	- réglage de l'unité de température.....	21
- touche lumière	12	- autres caractéristiques	21
- touches up/down (flèches)	12	section dépannage	22
- touche programmation	13	spécifications.....	25
- mise à l'heure	13		
- réglage du cycle de filtration.....	13		
- réglage de l'économode	14		
- réglage de l'unité de température.....	15		
- autres caractéristiques	15		



Aeware
by gecko 3



in.k450

Claviers compacts pleines fonctions
pour systèmes de spas in.xm et in.xe

La nouvelle série de claviers Aaware possède un grand afficheur LCD et des touches en relief qui rendent toutes les fonctions et programmation du système de spa accessibles à partir du rebord de votre spa. L'in.k450 est doté d'un boîtier plastique résistant à l'eau facile à installer, conçu pour maximiser votre expérience.



Description des fonctions

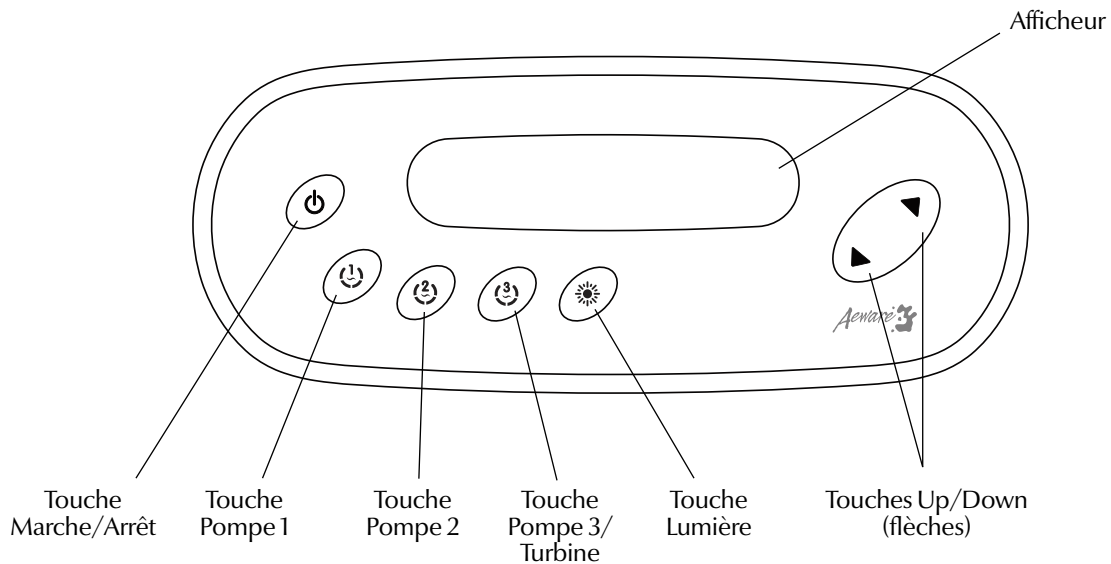

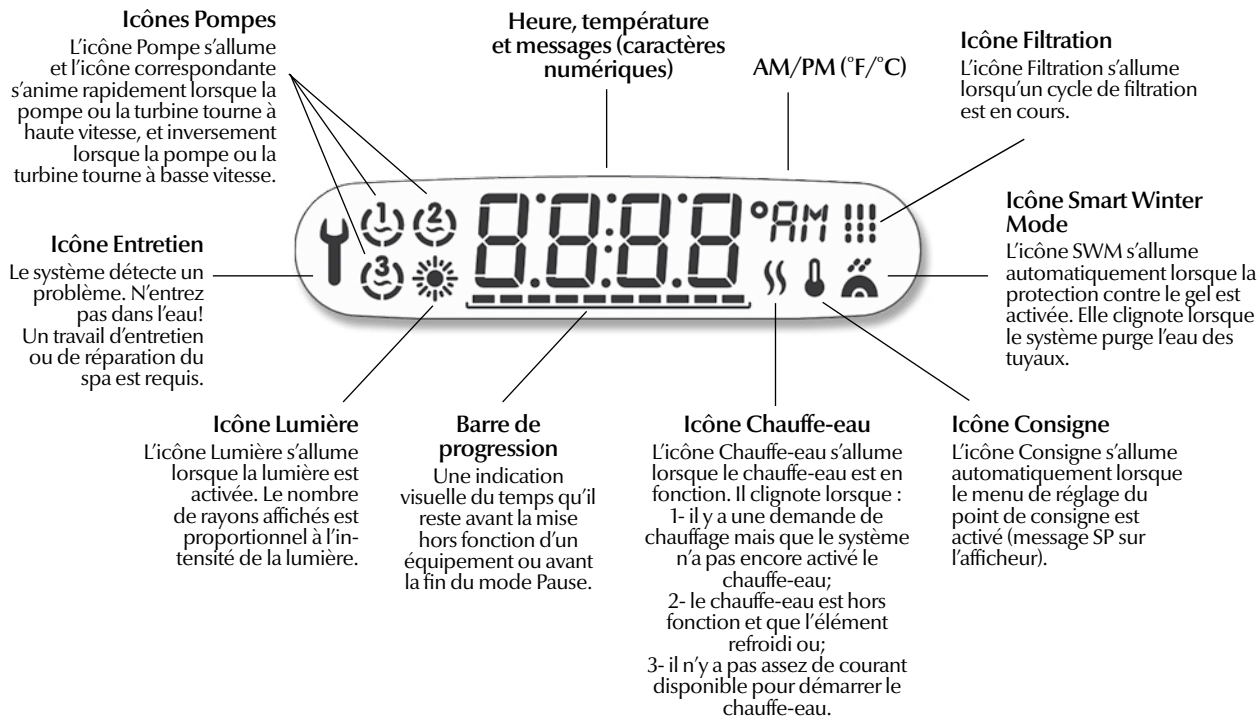



Gabarit de perçage

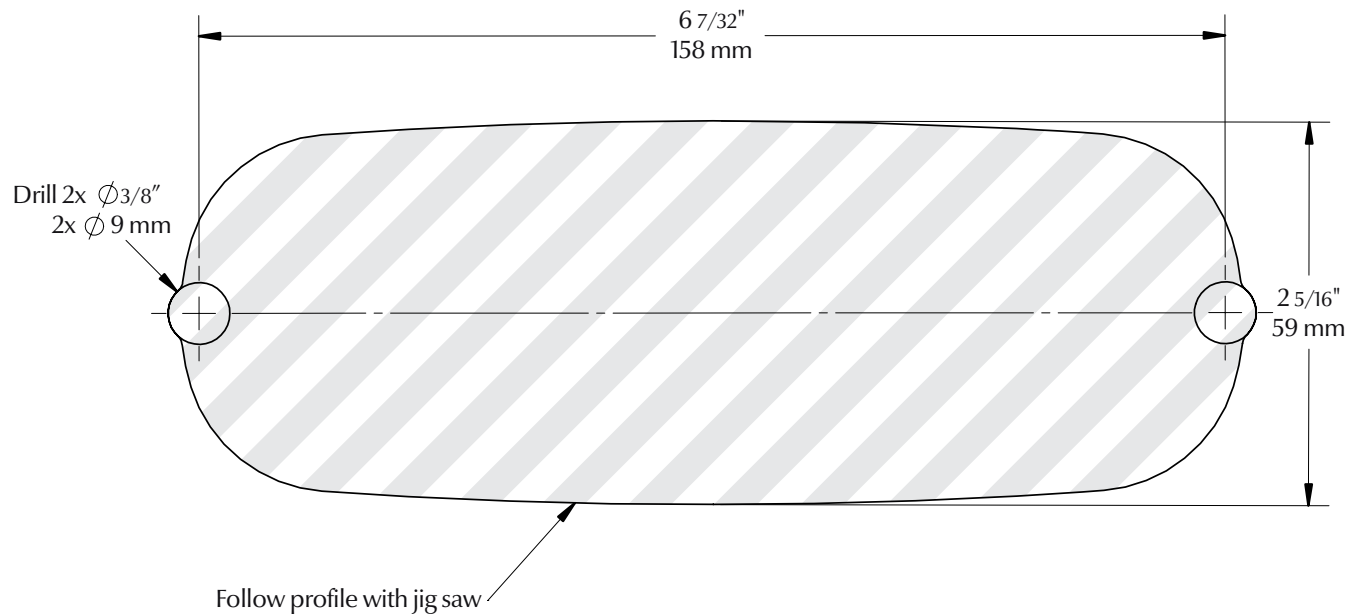



Installation du in.k450 avec adhésif

Le clavier de commande doit être fixé sur le rebord du spa (ou à proximité immédiate) de façon à être aisément accessible à l'utilisateur.

- Choisissez l'endroit d'installation du clavier de commande puis collez-y le gabarit de perçage.
- Percez deux trous de $3/8''$ (9 mm) de diamètre à une distance de $6\ 7/32''$ (158 mm) de centre à centre en suivant le gabarit de perçage.
- Videz la matière entre les 2 trous en suivant la ligne de coupe du gabarit de perçage avec une scie sauteuse (voir illustration).
- Nettoyez la surface d'installation et retirez le papier protecteur du joint d'étanchéité sur la face arrière du clavier.
- Insérez le clavier dans l'ouverture pratiquée et alignez-le correctement, puis fixez-le à l'aide des deux écrous papillons.

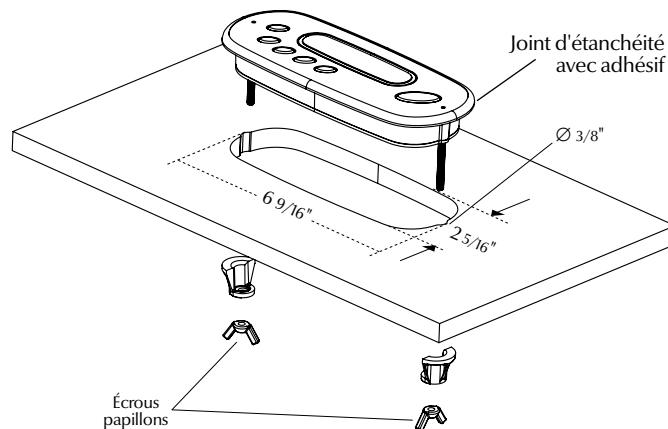
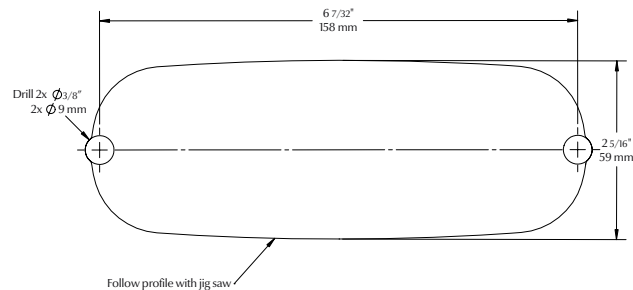



Raccordement du clavier in.k450 au in.xe

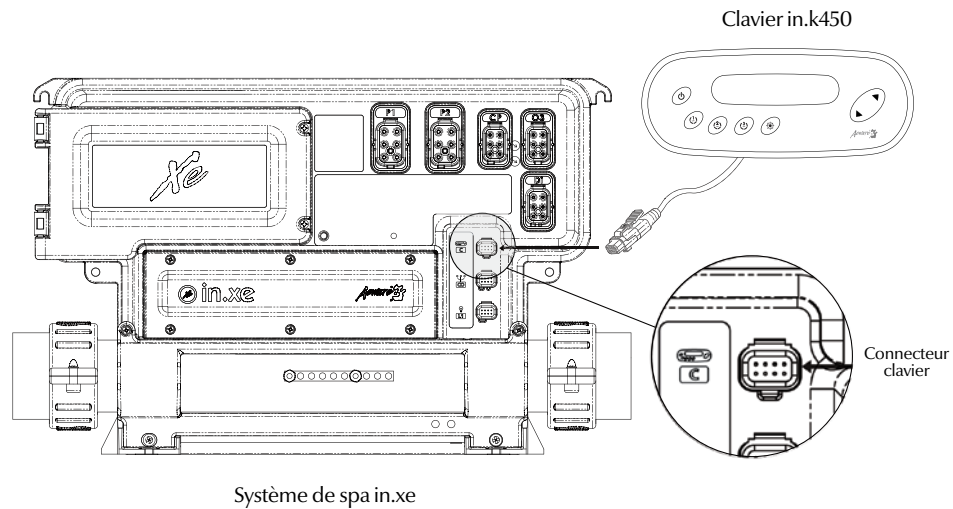



Raccordement du clavier in.k450 au in.xm

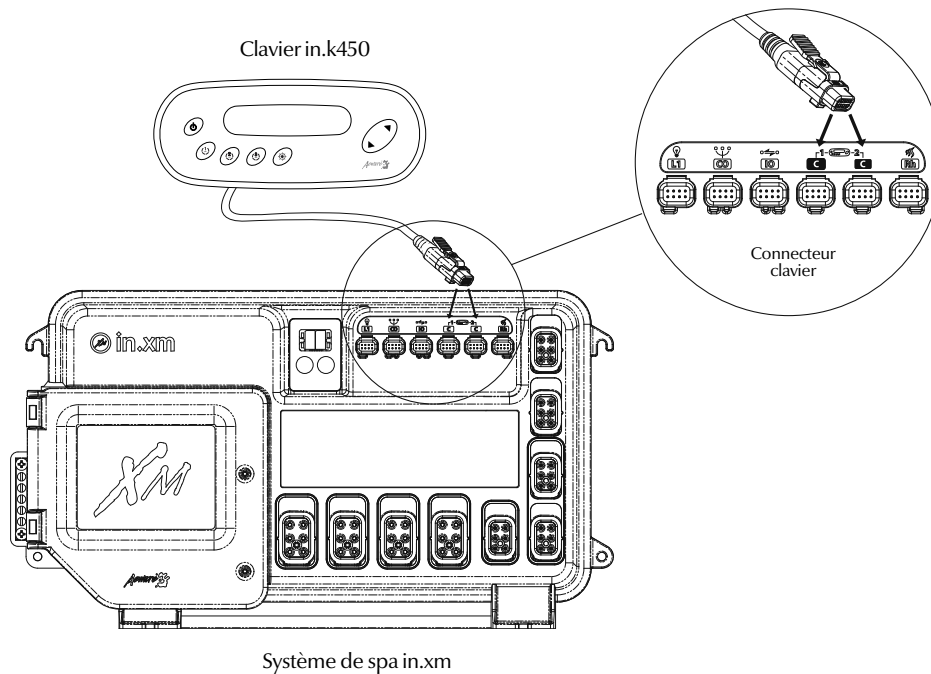



in.k450

pour systèmes de spas in.xe

Instructions d'utilisation et fonctions

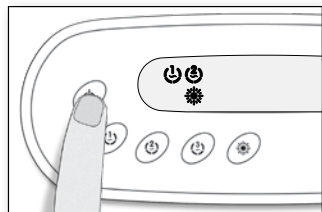

Touche Marche/Arrêt

Selon le fabricant de spas, cette touche comporte différentes fonctions : Marche/Arrêt, mode Pause ou activation rapide de l'Économode.

Mode Marche/Arrêt

Par défaut, le système est toujours en fonction. Maintenez la touche **Marche/Arrêt** enfoncée pendant 5 sec. (ou la touche **Pompe 1**) pour arrêter le système pendant 30 minutes. L'afficheur alterne entre le message «OFF» et la température de l'eau. Appuyez sur **Marche/Arrêt** pour redémarrer le système avant la fin de la temporisation de 30 minutes.



Mode Pause

Appuyez et relâchez rapidement la touche **Marche/Arrêt** pour arrêter le système (c.-à-d. pour activer le mode Pause) pendant 30 minutes. L'afficheur alterne entre le message «SBY» et la température de l'eau. Toutes les touches sont désactivées, sauf si vous appuyez à nouveau sur la touche **Marche/Arrêt** pour réactiver le système avant la fin de la temporisation de 30 minutes.

Afin de vous avertir, la lumière du spa clignotera pendant quelques secondes avant que le système quitte le mode Pause.

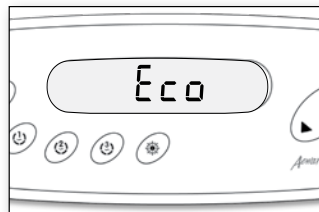

Économode

Le mode d'économie d'énergie vous permet de réduire la température de consigne du spa de 11 °C (20 °F) durant une certaine période de la journée.

Pour activer l'Économode : maintenez la touche **Marche/Arrêt** enfoncée pendant 10 sec.

Lorsque l'Économode est activé, l'afficheur alterne entre «Eco» et la température de l'eau. Une fois que le système est de retour en mode normal, l'écran affiche «noE».

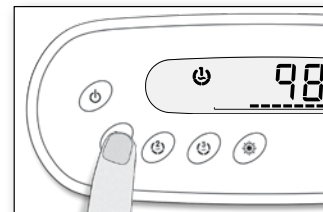

Touche Pompe 1

Appuyez sur la touche **Pompe 1** pour activer la pompe 1 à basse vitesse, une deuxième fois pour la faire tourner à haute vitesse (avec une pompe à double vitesse), et une troisième fois pour l'arrêter.

La pompe s'arrêtera après une période prédéterminée, sauf si vous l'avez désactivée manuellement.

* *Pompe à simple vitesse : Appuyez sur la touche **Pompe** pour démarrer la pompe, et une deuxième fois pour l'arrêter.*

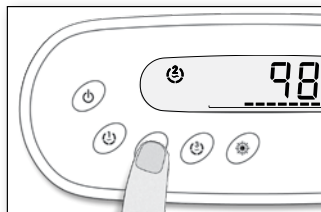

Touche Pompe 2

Appuyez sur la touche **Pompe 2** pour démarrer la pompe 2, et une deuxième fois pour l'arrêter.

La pompe s'arrêtera après une période prédéterminée, sauf si vous l'avez désactivée manuellement.

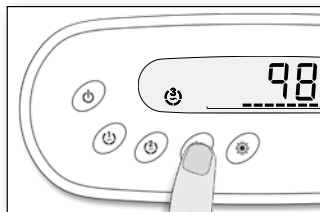

Touche Turbine

Appuyez sur la touche **Turbine** pour démarrer la turbine, et une deuxième fois pour l'arrêter.

La turbine s'arrêtera après une période prédéterminée, sauf si vous l'avez désactivée manuellement.

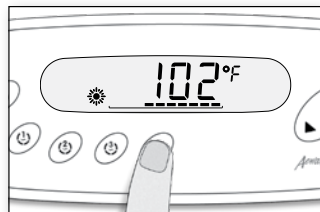

Touche Lumière

Appuyez sur la touche **Lumière** pour allumer la lumière à haute intensité. Appuyez plusieurs fois sur la touche pour changer l'intensité jusqu'à ce que la lumière s'éteigne.

Une minuterie intégrée éteindra automatiquement la lumière après une période prédéterminée, sauf si vous l'avez coupée manuellement.

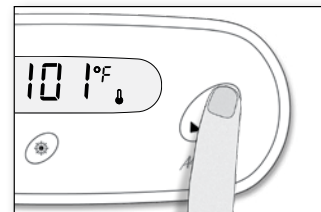

Touches Up/Down (flèches)

Les touches **Up/Down** (flèches) permettent de régler la température de l'eau. La valeur de consigne reste affichée pendant 5 secondes en guise de confirmation.

L'icône «Consigne» indique que la température affichée représente la valeur désirée et non la température actuelle de l'eau!

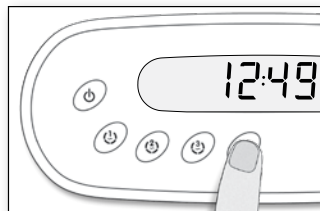

Touche Programmation ☀

Appuyez sur cette touche pour afficher l'heure ou accéder au menu Programmation (en maintenant la touche enfoncée). En mode Prog, vous pouvez régler les paramètres suivants : l'heure, l'heure de démarrage, la durée et la fréquence du cycle de filtration, et l'unité de température.

Note : La touche Lumière remplace la touche Prog. si celle-ci n'est pas présente.

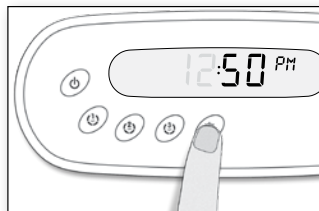

Mise à l'heure

Maintenez la touche **Prog.** enfoncée 3 sec. pour accéder au menu Prog. L'écran affiche l'heure actuelle.

Pour régler l'heure : Modifiez la valeur affichée au moyen des touches Up/Down (AM/PM).

Pour régler les minutes : Appuyez sur la touche **Prog.** une deuxième fois.

Modifiez la valeur affichée au moyen des touches Up/Down.

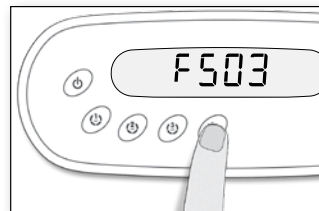

Heure de démarrage du cycle de filtration

Pour programmer un cycle de filtration, trois paramètres sont nécessaires : l'heure de démarrage, la durée et la fréquence. Durant un cycle, les pompes tournent pendant une minute, puis la pompe 1 tourne pendant un nombre d'heures prédéterminé.

Appuyez sur la touche **Prog.** une troisième fois. L'écran affiche FSxx, où «xx» représente l'heure de démarrage. Modifiez la valeur affichée au moyen des touches Up/Down.

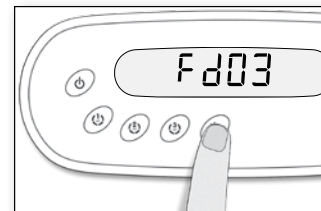

Durée du cycle de filtration

Appuyez sur la touche **Prog.** une quatrième fois.

L'écran affiche Fdxx, où «xx» représente la durée en heures.

Modifiez la valeur affichée au moyen des touches Up/Down.

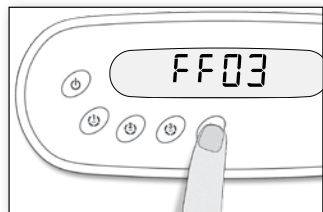

Fréquence du cycle de filtration

Appuyez sur la touche **Prog.** une cinquième fois.

L'écran affiche **FFxx**, où «xx» représente le nombre de cycles de filtration par jour (jusqu'à 4).

Modifiez la valeur affichée au moyen des touches **Up/Down**.

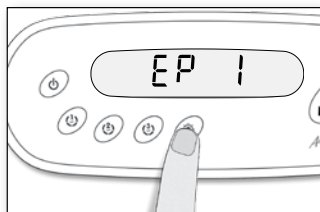

Réglage de l'Économode*

Appuyez sur la touche **Prog.** une sixième fois.

Utilisez la touche **Up** (flèche vers le haut) pour activer l'Économode. L'écran affiche **EP 1**. Utilisez la touche **Down** (flèche vers le bas) pour désactiver l'Économode. L'écran affiche **EP 0**.

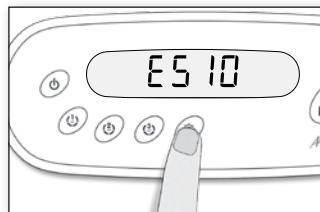

Heure de démarrage de l'Économode*

Appuyez sur la touche **Prog.** une septième fois. L'écran affiche **ESxx**, où «xx» représente l'heure de démarrage.

Modifiez la valeur affichée au moyen des touches **Up/Down**.

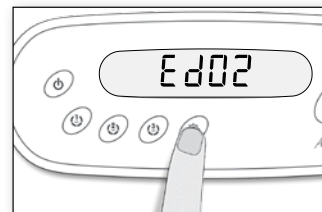

Durée de l'Économode*

Maintenez la touche **Lumière** enfoncée jusqu'à ce que l'écran affiche **Edxx**, où «xx» représente la durée en heures (par défaut : 2 heures).

Modifiez la valeur affichée au moyen des touches **Up/Down**.
0 = aucune filtration¹
24 = filtration continue

¹ Il n'est pas recommandé de régler la durée à «0».

*Note : Les paramètres pour les réglages du mode économie sont une option qui ne sont pas présents dans toutes les versions de logiciel.



Unité de température

La température de l'eau peut être affichée en Fahrenheit (°F) ou Celsius (°C). Appuyez à nouveau sur la touche **Prog.** L'écran affiche °F ou °C.

Modifiez la valeur affichée au moyen des touches **Up/Down**.

Appuyez sur la touche **Prog.** une dernière fois pour retourner en mode normal.

Note : L'écran affiche «F» avec les Spa Packs in.xe.

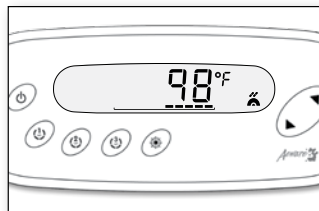

Fonction «Smart Winter Mode»

La fonction «Smart Winter Mode» de votre spa protège le système contre le gel en activant les pompes une minute plusieurs fois par jour, empêchant ainsi la formation de glace dans les tuyaux.

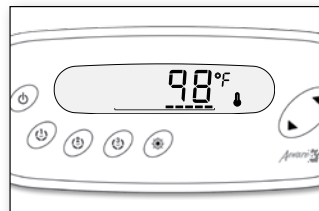

Régulation de la température de l'eau

Durant un cycle de régulation, le système fait circuler de l'eau dans le chauffe-eau et les tuyaux afin d'assurer des lectures exactes de la température de l'eau et éviter que le chauffe-eau ne s'active dans des conditions sèches.

Le chauffe-eau démarre automatiquement pour atteindre et maintenir la température de l'eau à la valeur de consigne.

Refroidissement

Lorsque la température de l'eau atteint la valeur de consigne, le chauffe-eau s'arrête. La pompe qui lui est associée (pompe 1 à basse vitesse ou pompe de circulation) demeure toutefois activée pendant une période prédéterminée pour permettre à l'élément du chauffe-eau de refroidir. Ceci prolonge sa durée de vie.

L'icône «Chauffe-eau» clignote pendant ce temps.



in.k450

pour systèmes de spas in.xm

Instructions d'utilisation et fonctions

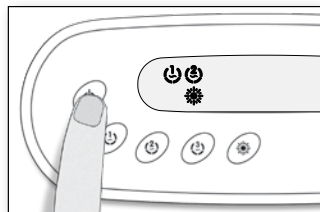

Touche Marche/Arrêt

Selon le fabricant de spas, cette touche comporte différentes fonctions : Marche/Arrêt, mode Pause ou activation rapide de l'Économode.

Mode Pause* : Utilisez la touche **Marche/Arrêt** pour arrêter toutes les pompes.* La barre de progression affiche le temps à s'écouler avant que le système quitte automatiquement le mode Pause (vous pouvez quitter ce mode en tout temps en appuyant sur **Marche/Arrêt**).



La lumière du spa clignotera pendant quelques secondes avant que le système quitte le mode Pause et redémarre les pompes. Le message «Stby» s'affiche lorsque le mode Pause est activé.

* *La pompe tourne même s'il y a une demande de chauffage.*

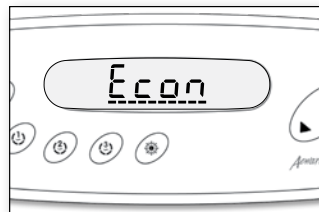

Économode

Le mode d'économie d'énergie vous permet de réduire la température de consigne du spa de 11 °C (20 °F) durant une certaine période de la journée.

Pour activer ou désactiver l'Économode : Maintenez la touche **Marche/Arrêt** enfoncée pendant 10 sec.

Lorsque l'Économode est activé, l'afficheur alterne entre «Eco» et la température de l'eau. Une fois que le système est de retour en mode normal, l'écran affiche «noE» pendant 3 sec.

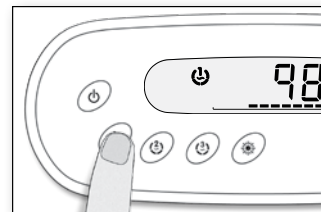

Touche Pompe 1

Appuyez sur **Pompe 1** pour activer la pompe 1 à basse vitesse, une deuxième fois pour la faire tourner à haute vitesse (avec une pompe à double vitesse), et une troisième fois pour l'arrêter.

La pompe s'arrêtera après une période prédéterminée, sauf si vous l'avez désactivée manuellement.

* *Pompe à simple vitesse : Appuyez sur la touche **Pompe** pour démarrer la pompe, et une deuxième fois pour l'arrêter.*

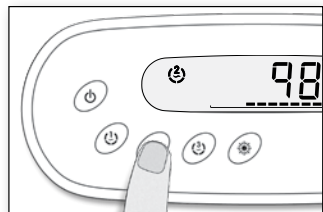

Touche Pompe 2

Appuyez sur **Pompe 2** pour activer la pompe 2 à basse vitesse, une deuxième fois pour la faire tourner à haute vitesse (avec une pompe à double vitesse), et une troisième fois pour l'arrêter.

La pompe s'arrêtera après une période prédéterminée, sauf si vous l'avez désactivée manuellement.

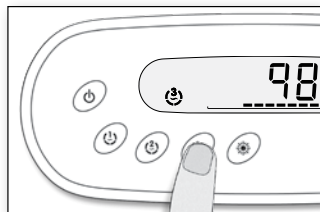

Touche Pompe 3/ Turbine

Appuyez sur **Pompe 3/Turbine** pour activer la pompe 3/Turbine, et une deuxième fois pour arrêter la pompe ou la turbine.

La pompe/turbine s'arrêtera après une période prédéterminée, sauf si vous l'avez désactivée manuellement.

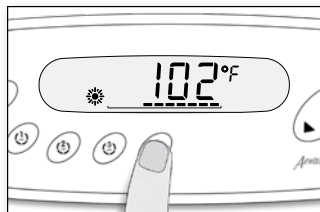

Touche Lumière

Appuyez sur la touche **Lumière** pour allumer la lumière à haute intensité. Appuyez plusieurs fois sur la touche pour changer l'intensité jusqu'à ce que la lumière s'éteigne.

Une minuterie intégrée éteindra automatiquement la lumière après une période prédéterminée, sauf si vous l'avez coupée manuellement.

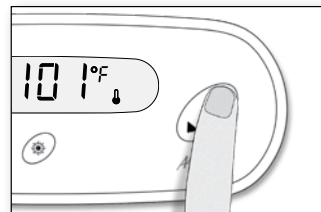

Touches Up/Down (flèches)

Les touches **Up/Down** (flèches) permettent de régler la température de l'eau. La valeur de consigne reste affichée pendant 5 secondes en guise de confirmation.

L'icône «Consigne» indique que la température affichée représente la valeur désirée et non la température actuelle de l'eau!

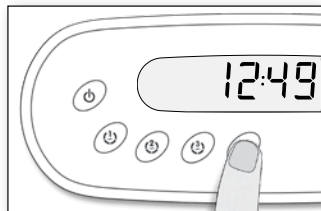

Touche Programmation

Appuyez sur cette touche pour afficher l'heure ou accéder au menu Programmation (en maintenant la touche enfoncée). En mode Prog., vous pouvez régler les paramètres suivants : l'heure, l'heure de démarrage, la durée et la fréquence du cycle de filtration, et l'unité de température.

Note : La touche Lumière remplace la touche Prog. si celle-ci n'est pas présente.

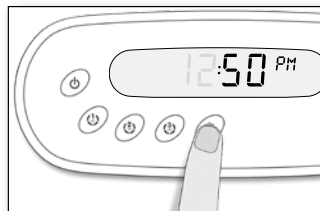

Mise à l'heure

Maintenez la touche **Prog.** enfoncée 3 sec. pour accéder au menu Prog. L'écran affiche l'heure actuelle.

Pour régler l'heure : Modifiez la valeur affichée au moyen des touches **Up/Down (AM/PM)**.

Pour régler les minutes : Appuyez sur la touche **Prog.** une deuxième fois.

Modifiez la valeur affichée au moyen des touches **Up/Down**.

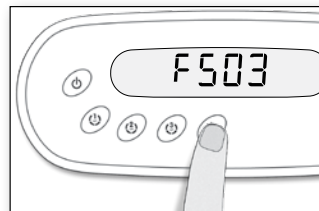

Heure de démarrage du cycle de filtration

Pour programmer un cycle de filtration, trois paramètres sont nécessaires : l'heure de démarrage, la durée et la fréquence. Durant un cycle, les pompes tournent pendant une minute, puis la pompe 1 tourne pendant un nombre d'heures prédéterminé.

Appuyez sur la touche **Prog.** une troisième fois. L'écran affiche **FSxx**, où «xx» représente l'heure de démarrage. Modifiez la valeur affichée au moyen des touches **Up/Down**.



Durée du cycle de filtration

Appuyez sur la touche **Prog.** une quatrième fois.

L'écran affiche **Fdxx**, où «xx» représente la durée en heures.

Modifiez la valeur affichée au moyen des touches **Up/Down**.

0 = aucune filtration¹
24 = filtration continue

¹ Il n'est pas recommandé de régler la durée à «0».

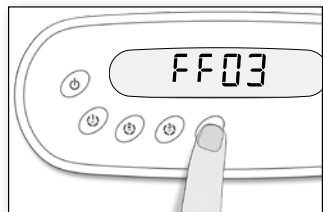

Fréquence du cycle de filtration

Appuyez sur la touche **Prog.** une cinquième fois.

L'écran affiche **FFxx**, où «xx» représente le nombre de cycles de filtration par jour (jusqu'à 4).

Modifiez la valeur affichée au moyen des touches **Up/Down**.

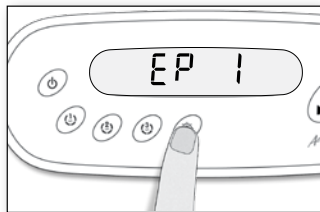

Réglage de l'Économode*

Le mode d'économie d'énergie vous permet de réduire la température de consigne du spa de 11 °C (20 °F) durant une certaine période de la journée.

Appuyez sur la touche **Prog.** une sixième fois. Utilisez la touche **Up** (flèche vers le haut) pour activer l'Économode. L'écran affiche **EP 1**. Utilisez la touche **Down** (flèche vers le bas) pour désactiver l'Économode. L'écran affiche **EP 0**.

**Note : Les paramètres pour les réglages du mode économie sont une option qui ne sont pas présents dans toutes les versions de logiciel.*

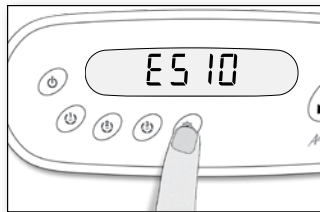

Heure de démarrage de l'Économode*

Appuyez sur la touche **Prog.** une septième fois. L'écran affiche **ESxx**, où «xx» représente l'heure de démarrage.

Modifiez la valeur affichée au moyen des touches **Up/Down**.

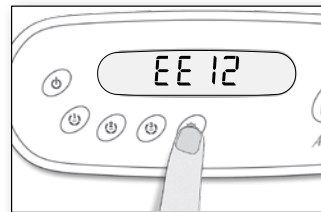

Heure d'arrêt de l'Économode*

Appuyez sur la touche **Prog.** une huitième fois. L'écran affiche **EExx**, où «xx» représente l'heure d'arrêt de l'Économode.

Modifiez la valeur affichée au moyen des touches **Up/Down**.

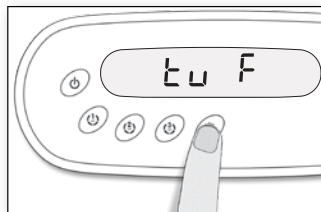

Unité de température

La température de l'eau peut être affichée en Fahrenheit (°F) ou Celsius (°C). Appuyez sur la touche **Prog.** une neuvième fois. L'écran affiche °F ou °C.

Modifiez la valeur affichée au moyen des touches **Up/Down**.

Appuyez sur la touche **Prog.** une dernière fois pour retourner en mode normal.

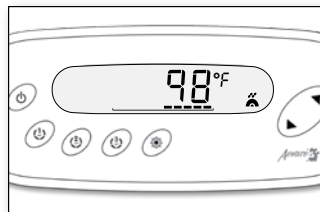

Fonction «Smart Winter Mode»

La fonction «Smart Winter Mode» de votre spa protège le système contre le gel en activant les pompes une minute plusieurs fois par jour, empêchant ainsi la formation de glace dans les tuyaux.

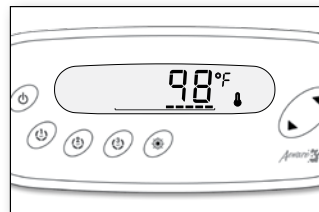

Régulation de la température de l'eau

Durant un cycle de régulation, le système fait circuler de l'eau dans le chauffe-eau et les tuyaux afin d'assurer des lectures exactes de la température de l'eau et éviter que le chauffe-eau ne s'active dans des conditions sèches.







Le chauffe-eau démarre automatiquement pour atteindre et maintenir la température de l'eau à la valeur de consigne.

Refroidissement

Lorsque la température de l'eau atteint la valeur de consigne, le chauffe-eau s'arrête. La pompe qui lui est associée (pompe 1 à basse vitesse ou pompe de circulation) demeure toutefois activée pendant une période prédéterminée pour permettre à l'élément du chauffe-eau de refroidir. Ceci prolonge sa durée de vie.

L'icône «Chauffe-eau» clignote pendant ce temps.



Codes d'erreur in.xm	Codes d'erreur in.xe	Description
		<p>Le courant nominal d'entrée est inférieur à la somme de courant de toutes les pompes. Contactez votre électricien pour obtenir du soutien technique.</p>
		<p>La température à l'intérieur de la jupe du spa est trop élevée, provoquant une hausse de la température interne du Spa Pack au-dessus des limites normales. Ouvrez la jupe du spa et attendez que l'erreur disparaisse. Si l'erreur persiste, notez le message d'erreur et contactez votre détaillant ou votre fournisseur pour obtenir du soutien technique.</p>
		<p>La température de l'eau dans le spa a atteint 42 °C (108 °F). N'entrez pas dans l'eau! Découvrez votre spa et laissez l'eau refroidir jusqu'à ce que la température baisse. Si le problème persiste, notez le message d'erreur et contactez votre détaillant ou votre fournisseur pour obtenir du soutien technique.</p>
		<p>Tout autre code d'erreur SP. Notez le message d'erreur et contactez votre détaillant ou votre fournisseur pour obtenir du soutien technique.</p>



Codes d'erreur in.xm

Codes d'erreur in.xe

Description

			<p>Le système détecte une erreur interne du matériel. Notez le message d'erreur et contactez votre détaillant ou votre fournisseur pour obtenir du soutien technique.</p>
			<p>Le système met le chauffe-eau hors service parce que la température au niveau du chauffe-eau a atteint 48 °C (119 °F). N'entrez pas dans l'eau! Découvrez votre spa et laissez l'eau refroidir, puis mettez l'équipement hors tension et remettez-le en marche pour réinitialiser le système. Si le problème persiste, notez le message d'erreur et contactez votre détaillant ou votre fournisseur pour obtenir du soutien technique.</p>
			<p>Le système ne détecte aucune pression dans les tuyaux lorsque la pompe principale tourne. Vérifiez et ouvrez les valves de votre spa. Vérifiez le niveau d'eau. Nettoyez le filtre. Si le problème persiste, contactez votre détaillant ou votre fournisseur.</p>
			<p>Le système détecte un problème au niveau de la sonde de température. Notez le message d'erreur et contactez votre détaillant ou votre fournisseur pour obtenir du soutien technique.</p>
			<p>Tout autre code d'erreur RH. Notez le message d'erreur et contactez votre détaillant ou votre fournisseur pour obtenir du soutien technique.</p>



Codes d'erreur in.xm

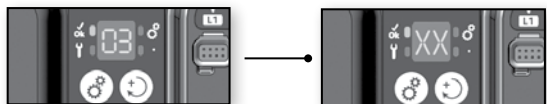
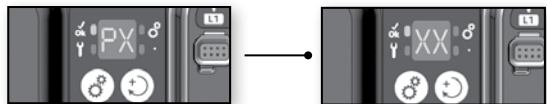

Description

Le système détecte un problème au niveau de la pompe.

Notez le message d'erreur et contactez votre détaillant ou votre fournisseur pour obtenir du soutien technique.

Le système détecte un problème au niveau de la pompe de circulation.

Notez le message d'erreur et contactez votre détaillant ou votre fournisseur pour obtenir du soutien technique.

Le système détecte un problème au niveau de la turbine.

Notez le message d'erreur et contactez votre détaillant ou votre fournisseur pour obtenir du soutien technique.

Le système détecte un problème au niveau du ventilateur.

Notez le message d'erreur et contactez votre détaillant ou votre fournisseur pour obtenir du soutien technique.

Le système détecte un problème au niveau de l'ozonateur.

Notez le message d'erreur et contactez votre détaillant ou votre fournisseur pour obtenir du soutien technique.



Dimensions :

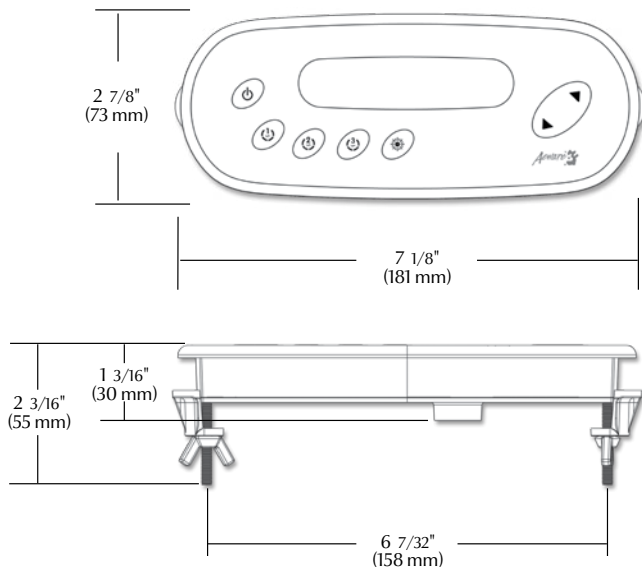

Spécifications générales :

Environnementales :

Temp. d'entreposage : 70°C (158°F) à -30°C (-22°F)

Temp. de fonctionnement : 60°C (140°F) à -20°C (-4°F)

Humidité : Jusqu'à 95% condensée

Spécifications mécaniques :

Poids : 0.52 kg (1.2 lbs)

Dimensions (W x H x D) : Panneau avant :
181 mm x 73 mm x 55 mm
(7 1/8" x 2 7/8" x 2 3/16") Joint souple

Normes : UL 1563 Fifth Ed. File: E182156

CSA No. 22.2 - 218.1-M89



Toutes informations données sous réserve de modifications techniques sans préavis.

